



Imusa®

arrocera

ES

EN



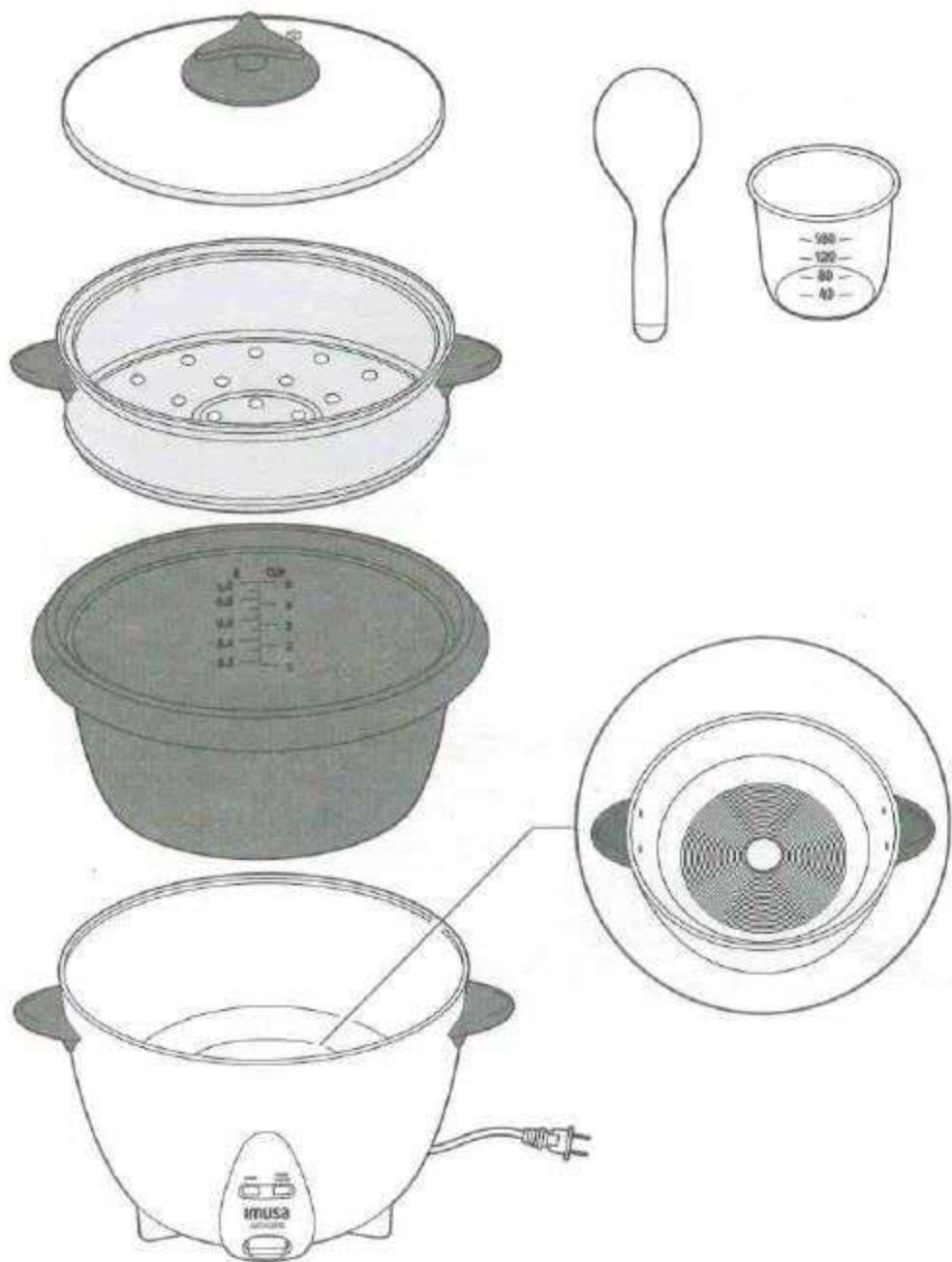

1

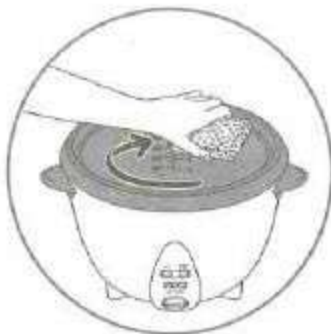
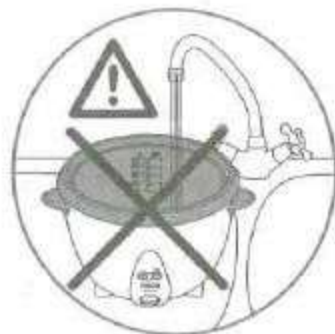

2

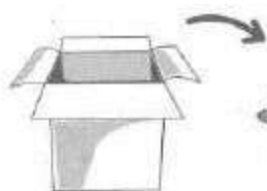

1

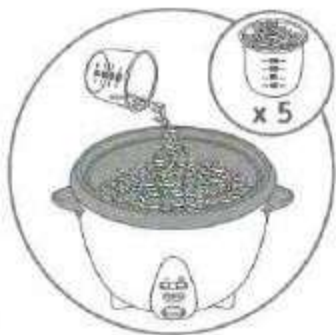
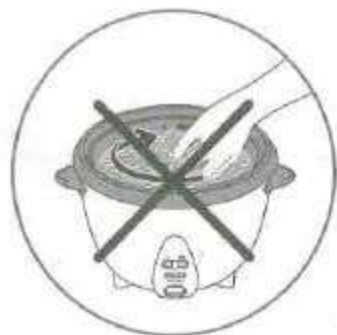

2

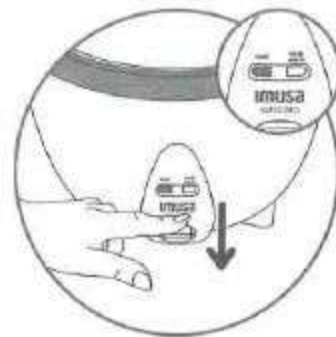



3

MAX 2H00

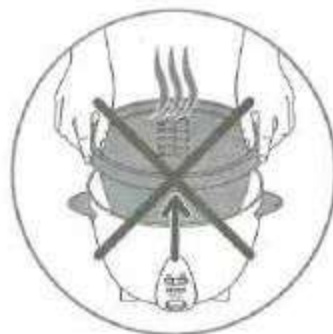
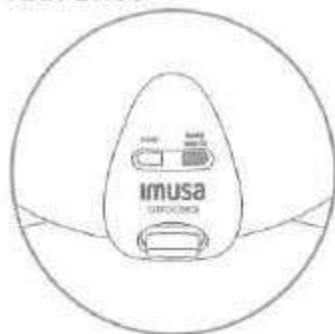

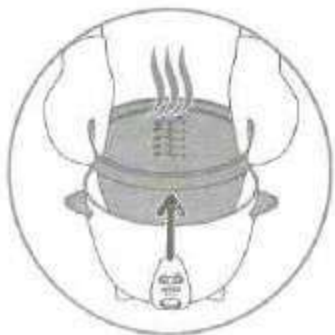

1

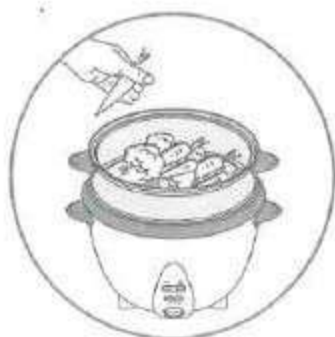
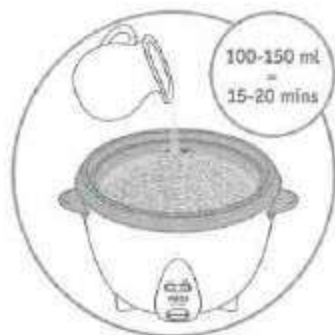

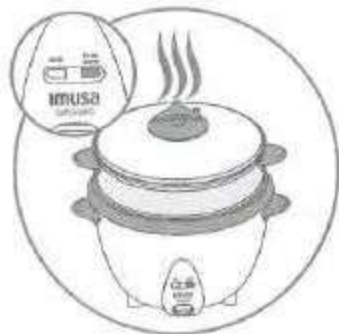

1

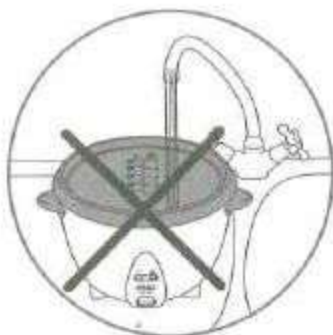
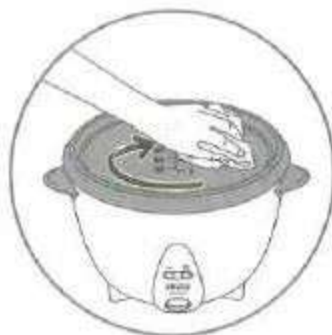
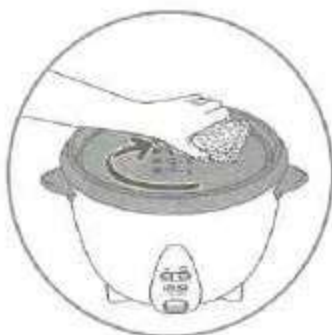
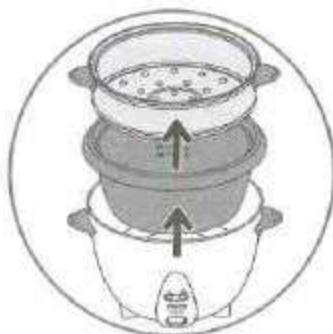
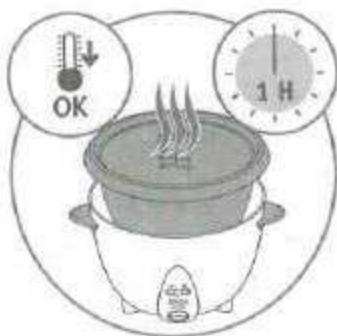

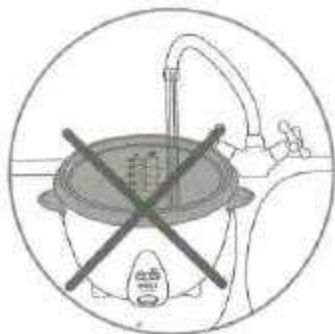
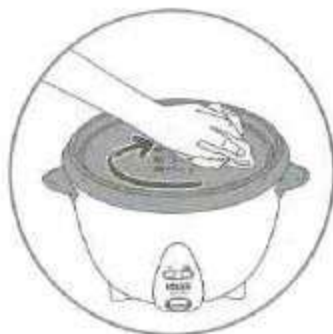
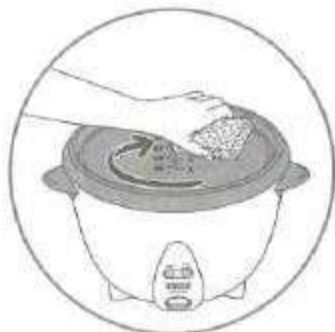
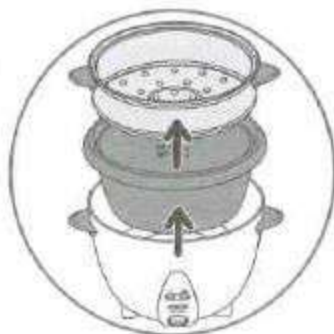
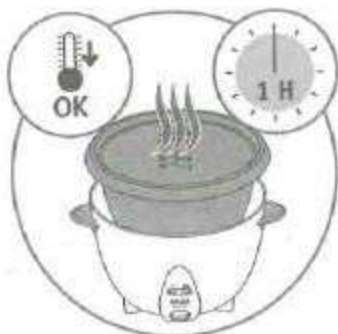



PRECAUCIONES IMPORTANTES

NORMAS DE SEGURIDAD

Lea con atención estas instrucciones y consérvelas cuidadosamente.

- Este aparato puede ser utilizado por niños a partir de los 8 años, siempre que cuenten con supervisión o hayan recibido instrucciones sobre el uso seguro del electrodoméstico y entiendan los riesgos que implica. La limpieza y el mantenimiento de usuario no deben realizarlos los niños, excepto si son mayores de 8 años y lo hacen bajo supervisión. Mantenga el aparato y su cable fuera del alcance de los niños menores de 8 años.
- Este aparato puede ser utilizado por personas con capacidades físicas, sensoriales o mentales reducidas o falta de conocimientos y experiencia en el manejo de este tipo de aparatos, siempre que cuenten con supervisión o hayan recibido instrucciones sobre el uso seguro del electrodoméstico y entiendan los riesgos que implica.
- Los niños no deben jugar con el aparato.
- Este aparato no está previsto para que lo utilicen personas (incluso niños) cuya capacidad física, sensorial o mental esté disminuida, o personas sin experiencia o conocimientos, excepto si pueden recibir a través de otra persona responsable de su seguridad, una vigilancia adecuada o instrucciones previas relativas a la utilización del aparato.
- Conviene vigilar a los niños para asegurarse de que no juegan con el aparato.
- No deje el aparato al alcance de los niños.

- Este aparato ha sido diseñado exclusivamente para uso doméstico.
- La garantía no tiene validez en las siguientes aplicaciones donde el uso del aparato no está indicado:
 - áreas de cocina en tiendas, oficinas y otros entornos de trabajo,
 - casas rurales,
 - por clientes en hoteles, pensiones y otros tipos de alojamiento,
 - lugares de alojamiento con desayuno.
- Si el cable de alimentación está dañado, éste tiene que ser sustituido por el fabricante, o en un Servicio Técnico autorizado, o una persona calificada, para evitar cualquier peligro.
- No debe sumergir el aparato en líquidos.
- Utilice un paño húmedo o un estropajo con lavavajillas líquido para limpiar los accesorios y las partes en contacto con los alimentos. Aclárelas con un paño húmedo o un estropajo. Seque los accesorios y las partes en contacto con alimentos con un paño seco.
- PRECAUCIÓN: La superficie del elemento calentador mantiene calor residual después de su utilización.
- PRECAUCIÓN: El uso indebido del dispositivo podría producir lesiones.
- Desconecte el aparato:
 - después de utilizarlo,
 - para trasladarlo,
 - antes de proceder a su limpieza o mantenimiento,
 - si presenta anomalías de funcionamiento.

- Durante la puesta en marcha de un aparato eléctrico que calienta, se producen temperaturas altas, que pueden producir quemaduras. No tocar las partes metálicas visibles.
- Durante la cocción, el aparato emite calor y vapor. No acercarse la mano o la cabeza. No colocar un paño húmedo sobre la tapa exterior.
- Para cualquier duda o información adicional, contacte nuestros servicios postventa o nuestra dirección de internet www.imusa.com.co.
- Compruebe que la tensión de su instalación coincide con la indicada en la placa del aparato (sólo corriente alterna).
- Teniendo en cuenta la diversidad de normas en vigor, si el aparato va a utilizarse en un país diferente al de su compra, verifíquelo en un Servicio Técnico Homologado.

Conexión

- No utilice el aparato si:
 - el cable está defectuoso,
 - el aparato se ha caído y muestra deterioros visibles o anomalías de funcionamiento. En estos casos, tiene que mandar
 - el aparato al Servicio Técnico autorizado más cercano a su domicilio para evitar cualquier peligro. No manipular uno mismo.
- No deje el cable colgando.
- No desconecte el aparato tirando del cable.